

GRUPPE 60 – TROMMELN UND GLOCKEN

- Einhängeglocke
- Einhängetrommel
- Zubehör
- Galvamin
- Galvatwin
- Kontaktkabel
- Kontaktbirnen

**GERNE BERATEN WIR SIE, DAMIT SIE DAS FÜR IHRE BEDÜRFNISSE PASSENDE PRODUKT
AUS UNSEREM UMFANGREICHEN SORTIMENT SICHER FINDEN.**

BITTE RUFEN SIE UNS AN UNTER +41 (0)43 411 74 74.

GRUPPE 60 – TROMMELN UND GLOCKEN



Bestell-Nr

Produkt

GALVANISIER – EINHÄNGEGLOCKE

Typ G 1 (G-21)

Typ G 2 (G-22)

Zum Veredeln von Kleinstteilen und kleinen Chargen.

Ausführung mit Steckdeckel, Innenwand der Glocke geriffelt.

Material: Plexiglas

Perforation: Loch-Perforation ab 0,8 mm Durchmesser

Antrieb: 6-12 oder 12 V DC - Motor

Stromzuführung: Kabelkontakt, flexibel, Endstück auswechselbar

Bei Bestellung bitte gewünschte Perforation und Motorenstärke angeben.

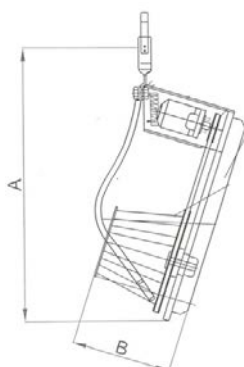

106230

106231

Typ Ø x L [mm] A [mm] B [mm] C [mm] Charge Netto

G 1 110 x 100 500 140 170 0,5 kg 3,2kg

G 2 190 x 130 550 185 230 0,9 kg 4,5kg

Sonderzubehör zu G 1 und G 2

G 1 Ersatzglocke aus Plexiglas

G 1 Deckel aus Plexiglas

G 1 Riemenscheibe

G 1 Keilriemen

G 1 + G 2 Motorabdeckung

G 1 Kontaktkabel mit Birne, Länge 390 mm

G 2 Ersatzglocke aus Plexiglas

G 2 Deckel aus Plexiglas

G 2 Riemenscheibe

G 2 Keilriemen

G 2 Kontaktkabel mit Birne, Länge 510 mm

G 1 + G 2 Motor 6-12 V DC

G 1 + G 2 Motor 12 V DC

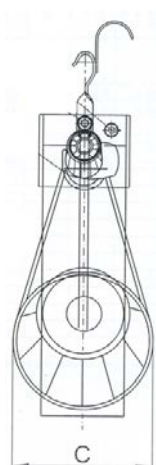

orange hinterlegt: ab Lager lieferbar, Zwischenverkauf vorbehalten

GRUPPE 60 – TROMMELN UND GLOCKEN

Bestell-Nr Produkt

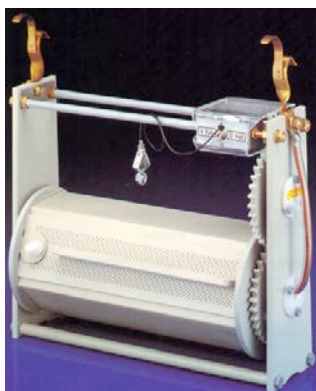

GALVANISIER – EINHÄNGETROMMEL

Typ Z-2 & ES-3 (Z-42)

Handmodell zum Veredeln kleiner und empfindlicher Massenteile.

Trommelinnenwand profiliert.

Material	Plexi	PP
Ø-Perforation	1.5 / 2.0 / 3.0 mm	1.5 / 2.0 / 3.0 mm
Andere Perforation	Sonder	Sonder
Ø-Siebstopfen ES-3	—	0.2 / 0.4 / 0.8 / 1x1

Antrieb: 6–12 oder 12 V DC - Motor

Kontaktierung: Kabelkontakt mit auswechselbarer Kontaktbirne

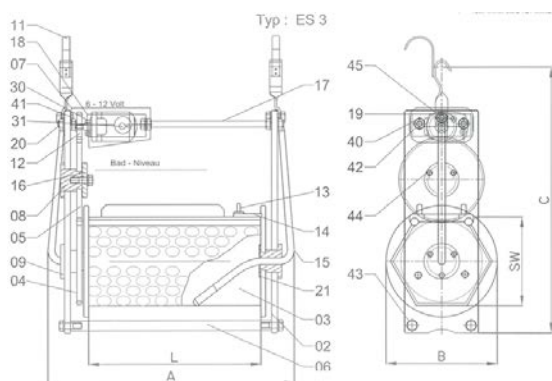

Typ	LxSW	Charge	A	B	C	Netto
Z-2 Plexi	250 × 180	6.0 kg	400	230	540	7.5 kg
Z-2 Plexi	300 × 180	7.0 kg	450	230	540	8.0 kg
Z-2 Plexi	350 × 180	9.0 kg	500	230	540	8.5 kg
Z-2 Plexi	450 × 180	12.0 kg	600	230	540	8.8 kg
Z-2 PP	250 × 180	6.0 kg	400	230	540	7.5 kg
Z-2 PP	300 × 180	7.0 kg	450	230	540	8.0 kg
Z-2 PP	350 × 180	9.0 kg	500	230	540	8.5 kg
Z-2 PP	450 × 180	12.0 kg	600	230	540	8.8 kg
ES-3 PP	250 × 180	7.0 kg	400	225	540	7.8 kg
ES-3 PP	300 × 180	8.0 kg	450	225	540	8.0 kg
ES-3 PP	350 × 180	10.0 kg	500	225	540	8.6 kg
ES-3 PP	450 × 180	13.0 kg	600	225	540	9.2 kg

Trommeln und Deckel sind auch als Ersatzteile erhältlich. Sie können auch in anderen Perforationen und Siebstopfen geliefert werden.

GRUPPE 60 – TROMMELN UND GLOCKEN

Bestell-Nr	Produkt
	Sonderzubehör
	Zu Z-2 & ES-3
102185	RITZEL PP
102167	TROMMELLAGER A
102175	TROMMELLAGER B
102172	ZWISCHENRAD PLEXI
102165	ZWISCHENRAD PP
102184	MOTOR 6-12 V DC
102186	MOTOR 12 V DC
102206	MOTORABDECKUNG
102189	UMSCHALTER 6-12 V
102207	KONTAKTZANGE
102213	DECKELVERSCHLUSSSCHRAUBE
106013	PP-SCHRAUBE M12 X 35
102153	KONTAKTKABEL L=390 MM
102197	KONTAKTKABEL L=420 MM
102199	KONTAKTKABEL L=540 MM
102200	KONTAKTKABEL L=620 MM

orange hinterlegt: ab Lager lieferbar, Zwischenverkauf vorbehalten

Andere Ersatzteile auf Anfrage.
Rufen Sie an; wir beraten Sie gerne.

GRUPPE 60 – TROMMELN UND GLOCKEN

Bestell-Nr Produkt

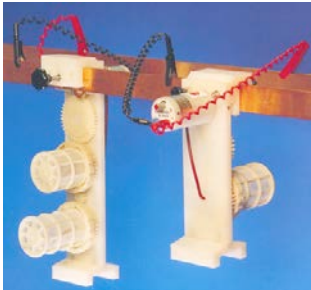

GALVAMIN

Kleinst – Galvanisiergerät
Standgerät für das Galvanisieren kleinster
Teile als 1-Korb und 2-Korb Gerät lieferbar
Warenkorb:
aus PP / GV (glasfaserverstärkt) mit Bajonett-
Anschluss, optional mit Verschlussdeckel als
Lager – und Transportbehälter.
Die Körbe sind in unterschiedlichen Längen
und Maschenweiten lieferbar.

Antrieb: Gleichstrom-Motor 4 – 12 V
geschützt im Handgriff eingebaut
Korbdrehzahl spannungsabhängig
stufenlos einstellbar 4 - 20 min⁻¹

Warenkontakt: schnell auswechselbar durch
flexible Kabelkontaktierung

Basisgeräte

104125

1-KORB GERÄT (OHNE WARENKORB)

Korb entsprechender Grösse und Maschen-
weite zusätzlich bestellen

102214

2-KORB GERÄT (OHNE WARENKORB)

Körbe entsprechender Grösse und Maschen-
weite zusätzlich bestellen

orange hinterlegt: ab Lager lieferbar, Zwischenverkauf vorbehalten

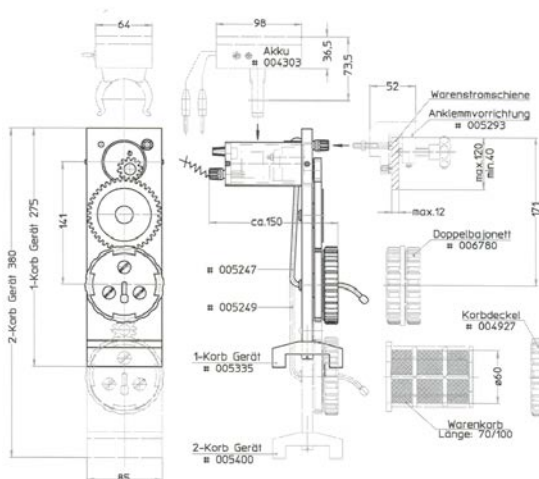

GRUPPE 60 – TROMMELN UND GLOCKEN



Bestell-Nr	Produkt
	WARENKÖRBE Die Warenkörbe haben einen Durchmesser 60 mm (innen) und sind in 2 verschiedenen Längen erhältlich. Warengewicht: max. 0,3 kg / Korb (70 mm) max. 0,5 kg / Korb (100 mm)
102218	Warenkorb: 70 mm Maschenweite 0,2 mm
104075	70 mm Maschenweite 0,5 mm
102221	70 mm Maschenweite 0,8 mm
102219	Warenkorb: 100 mm Maschenweite 0,2 mm
102220	100 mm Maschenweite 0,5 mm
102222	100 mm Maschenweite 0,8 mm
	Zubehör
102223	Korbdeckel zum Verschliessen des Korbes
106236	Doppelbajonett zur Sicherung der Ware beim Abnehmen des Korbes vom Gerät
106237	Anklemmvorrichtung zum Anklemmen an vorhandene Warenschiene
	Ersatzteile
102224	Kontaktkabel 6 mm² x 260 mm (1-Korb Gerät)
102225	Kontaktkabel 6 mm² x 370 mm (2-Korb Gerät)
102215	Motoreinheit komplett bestehend aus Art. 104951 und 106238 im Griffrohr montiert

orange hinterlegt: ab Lager lieferbar, Zwischenverkauf vorbehalten

GRUPPE 60 – TROMMELN UND GLOCKEN



Bestell-Nr

Produkt

GALVATWIN
2 Korbgerät
4 Korbgerät
Korb mit Schraubverschluss
Füllgewicht max. 2.0 kg
Getriebemotor 12 V DC mit Drehzahlsteller
Warenstrom max. 70 A
Mit Klemmvorrichtung erhältlich
Korbdeckel zum Verschiessen der Körbe.

105644

Korb Ø

140 mm

107630

Länge 160 mm

Maschenweite 0.3 mm

105724

Maschenweite 0.5 mm

107896

Maschenweite 0.8 mm

107631

Kontaktkabel 16 mm²

Maschenweite 1.2 mm

Länge 520 mm 2 Korb

Länge 860 mm 4 Korb

orange hinterlegt: ab Lager lieferbar, Zwischenverkauf vorbehalten

GRUPPE 60 – TROMMELN UND GLOCKEN



Bestell-Nr	Produkt			
	KONTAKTKABEL			
	[mm ²]	Länge [mm]	Gewinde	Birne
60.105890	16	550	verpresst	Ms / Fe
60.102153	25	390	M 8	Ms
60.102197	25	420	M 8	Ms
60.102199	25	540	M 8	Ms
60.102200	25	620	M 8	Ms
60.102201	25	850	M 8	Ms
60.102202	25	950	M 8	Ms
60.102234	50	700	M 8 rechts	Ms / Fe
60.102235	50	700	M 8 links	Ms / Fe
60.102236	50	900	M 8 links	Fe
60.102238	50	900	M 8 rechts	Fe
60.105842	70	850	M 12	Ms
60.102251	95	970	verpresst	Fe
60.102246	120	800	M 12 rechts	Fe
60.102247	120	800	M 12 links	Fe
60.105902	120	800	verpresst	Fe
60.102248	120	850	verpresst	Fe
60.102249	120	850	M 12 rechts	Ms / Fe
60.102250	120	850	M 12 links	Ms / Fe
60.105324	120	900	verpresst	Fe
60.105357	120	900	M 12 links	Fe
60.105358	120	900	M 12 rechts	Fe

Andere Kontaktkabel auf Anfrage.

GRUPPE 60 – TROMMELN UND GLOCKEN

Bestell-Nr Produkt

KONTAKTBIRNEN 25 mm²



	Gewinde mm ²	Ø mm	Länge mm	Material
102203	M 8 25	32	Kugel	Ms
102204	M 8 25	15	55	Ms

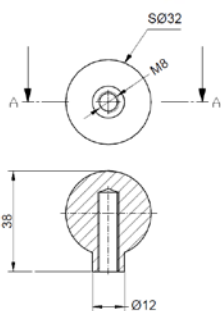

102203 M8 Kugel 32 Ms

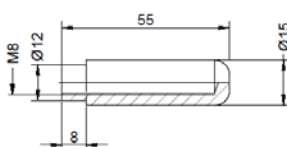

102204 M8 Messing

KONTAKTBIRNEN 50 mm²



	Gewinde mm ²	Ø mm	Länge mm	Material
102244	M 8 rechts 50	24	50	Ms
102245	M 8 links 50	24	50	Ms

orange hinterlegt: ab Lager lieferbar, Zwischenverkauf vorbehalten

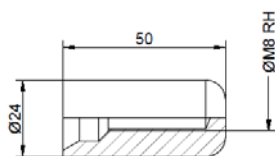

102244 M8 Rechtsgewinde Ms

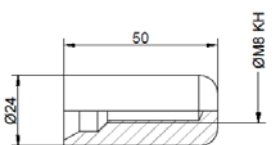

102245 M8 Linksgewinde Ms

GRUPPE 60 – TROMMELN UND GLOCKEN

Bestell-Nr Produkt



KONTAKTBIRNEN 50 mm²

105869

Gewinde	mm ²	Ø mm	Länge mm	Material
M 8	50	25	Kugel	Ms

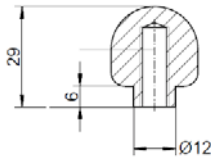
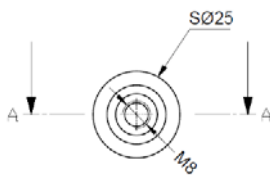

105869 M8 Kugel 25 Ms

KONTAKTBIRNEN 70 mm²



102269

Gewinde	mm ²	Ø mm	Länge mm	Material
M 12	70	30	47	Ms

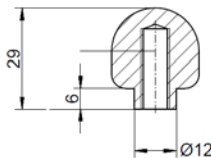
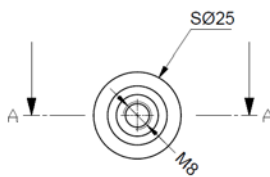

105869 M8 Kugel 25 Ms

GRUPPE 60 – TROMMELN UND GLOCKEN



Bestell-Nr

Produkt

KONTAKTBIRNEN 120 mm²

Bestell-Nr	Gewinde	mm ²	Ø mm	Länge mm	Material
105875	M 16 rechts	120	32	65	Fe
105876	M 16 links	120	32	65	Fe

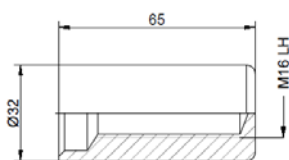

105876 M16 Linksgewinde Stahl

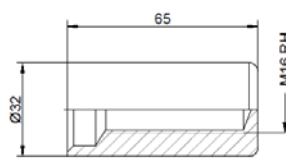

105875 M16 Rechtsgewinde Stahl



KONTAKTBIRNEN 120 mm²

Bestell-Nr	Gewinde	mm ²	Ø mm	Länge mm	Material
106239	M 16 rechts	120	32	65	Ms
106240	M 16 links	120	32	65	Ms

orange hinterlegt: ab Lager lieferbar, Zwischenverkauf vorbehalten



106240 M16 Linksgewinde Ms

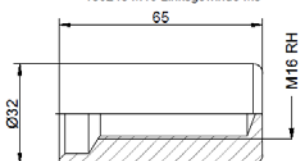

106239 M16 Rechtsgewinde Ms

Andere Kontaktbirnen auf Anfrage