

## GRUPPE 60 – TROMMELN UND GLOCKEN

- Einhängeglocke
- Einhängetrommel
- Zubehör
- Galvamin
- Galvatwin
- Kontaktkabel
- Kontaktbirnen

**GERNE BERATEN WIR SIE, DAMIT SIE DAS FÜR IHRE BEDÜRFNISSE PASSENDE PRODUKT  
AUS UNSEREM UMFANGREICHEN SORTIMENT SICHER FINDEN.**

**BITTE RUFEN SIE UNS AN UNTER +41 (0)43 411 74 74.**

## GRUPPE 60 – TROMMELN UND GLOCKEN



Bestell-Nr

Produkt

GALVANISIER – EINHÄNGEGLOCKE

Typ G 1 (G-21)

Typ G 2 (G-22)

Zum Veredeln von Kleinstteilen und kleinen Chargen.

Ausführung mit Steckdeckel, Innenwand der Glocke geriffelt.

Material: Plexiglas

Perforation: Loch-Perforation ab 0,8 mm Durchmesser

Antrieb: 6-12 oder 12 V DC - Motor

Stromzuführung: Kabelkontakt, flexibel, Endstück auswechselbar

Bei Bestellung bitte gewünschte Perforation und Motorenstärke angeben.

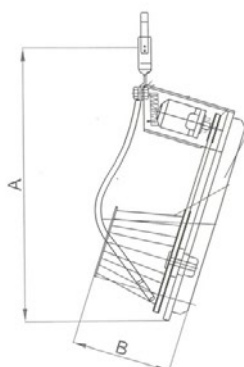

106230

106231

Typ Ø x L [mm] A [mm] B [mm] C [mm] Charge Netto

G 1 110 x 100 500 140 170 0,5 kg 3,2kg

G 2 190 x 130 550 185 230 0,9 kg 4,5kg

### Sonderzubehör zu G 1 und G 2

G 1 Ersatzglocke aus Plexiglas

G 1 Deckel aus Plexiglas

G 1 Riemenscheibe

G 1 Keilriemen

G 1 + G 2 Motorabdeckung

G 1 Kontaktkabel mit Birne, Länge 390 mm

G 2 Ersatzglocke aus Plexiglas

G 2 Deckel aus Plexiglas

G 2 Riemenscheibe

G 2 Keilriemen

G 2 Kontaktkabel mit Birne, Länge 510 mm

G 1 + G 2 Motor 6-12 V DC

G 1 + G 2 Motor 12 V DC

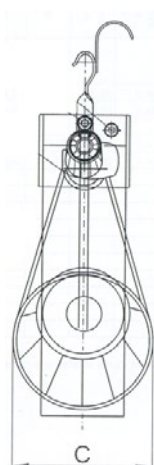

## GRUPPE 60 – TROMMELN UND GLOCKEN

Bestell-Nr Produkt

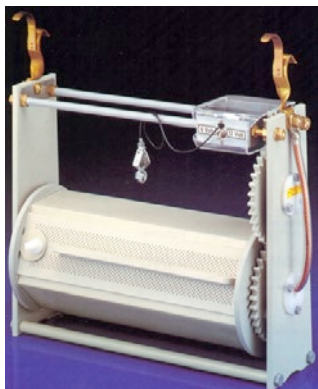

GALVANISIER – EINHÄNGETROMMEL

### Typ Z-2 & ES-3 (Z-42)

Handmodell zum Veredeln kleiner und empfindlicher Massenteile.

Trommelinnenwand profiliert.

Material	Plexi	PP
Ø-Perforation	1.5 / 2.0 / 3.0 mm	1.5 / 2.0 / 3.0 mm
Andere Perforation	Sonder	Sonder
Ø-Siebstopfen ES-3	—	0.2 / 0.4 / 0.8 / 1x1

Antrieb: 6–12 oder 12 V DC - Motor

Kontaktierung: Kabelkontakt mit auswechselbarer Kontaktbirne

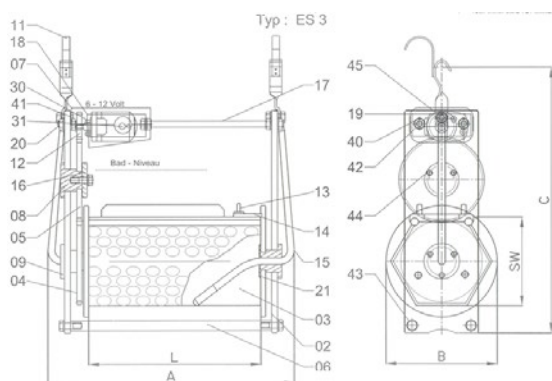

Typ	LxSW	Charge	A	B	C	Netto
Z-2 Plexi	250 × 180	6.0 kg	400	230	540	7.5 kg
Z-2 Plexi	300 × 180	7.0 kg	450	230	540	8.0 kg
Z-2 Plexi	350 × 180	9.0 kg	500	230	540	8.5 kg
Z-2 Plexi	450 × 180	12.0 kg	600	230	540	8.8 kg
Z-2 PP	250 × 180	6.0 kg	400	230	540	7.5 kg
Z-2 PP	300 × 180	7.0 kg	450	230	540	8.0 kg
Z-2 PP	350 × 180	9.0 kg	500	230	540	8.5 kg
Z-2 PP	450 × 180	12.0 kg	600	230	540	8.8 kg
ES-3 PP	250 × 180	7.0 kg	400	225	540	7.8 kg
ES-3 PP	300 × 180	8.0 kg	450	225	540	8.0 kg
ES-3 PP	350 × 180	10.0 kg	500	225	540	8.6 kg
ES-3 PP	450 × 180	13.0 kg	600	225	540	9.2 kg

Trommeln und Deckel sind auch als Ersatzteile erhältlich. Sie können auch in anderen Perforationen und Siebstopfen geliefert werden.

## GRUPPE 60 – TROMMELN UND GLOCKEN

Bestell-Nr	Produkt
	<b>Sonderzubehör</b>
	<b>Zu Z-2 &amp; ES-3</b>
102185	RITZEL PP
102167	TROMMELLAGER A
102175	TROMMELLAGER B
102172	ZWISCHENRAD PLEXI
102165	ZWISCHENRAD PP
102184	MOTOR 6-12 V DC
102186	MOTOR 12 V DC
102206	MOTORABDECKUNG
102189	UMSCHALTER 6-12 V
102207	KONTAKTZANGE
102213	DECKELVERSCHLUSSSCHRAUBE
106013	PP-SCHRAUBE M12 X 35
102153	KONTAKTKABEL L=390 MM
102197	KONTAKTKABEL L=420 MM
102199	KONTAKTKABEL L=540 MM
102200	KONTAKTKABEL L=620 MM

Andere Ersatzteile auf Anfrage.  
Rufen Sie an; wir beraten Sie gerne.

## GRUPPE 60 – TROMMELN UND GLOCKEN

Bestell-Nr Produkt

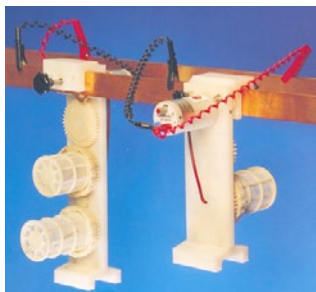

### GALVAMIN

Kleinst – Galvanisiergerät  
 Standgerät für das Galvanisieren kleinster  
 Teile als 1-Korb und 2-Korb Gerät lieferbar  
 Warenkorb:  
 aus PP / GV (glasfaserverstärkt) mit Bajonett-  
 Anschluss, optional mit Verschlussdeckel als  
 Lager – und Transportbehälter.  
 Die Körbe sind in unterschiedlichen Längen  
 und Maschenweiten lieferbar.

Antrieb: Gleichstrom-Motor 4 – 12 V  
 geschützt im Handgriff eingebaut  
 Korbdrehzahl spannungsabhängig  
 stufenlos einstellbar 4 - 20 min<sup>-1</sup>

Warenkontakt: schnell auswechselbar durch  
 flexible Kabelkontaktierung

### Basisgeräte

104125

#### 1-KORB GERÄT (OHNE WARENKORB)

Korb entsprechender Grösse und Maschen-  
 weite zusätzlich bestellen

102214

#### 2-KORB GERÄT (OHNE WARENKORB)

Körbe entsprechender Grösse und Maschen-  
 weite zusätzlich bestellen

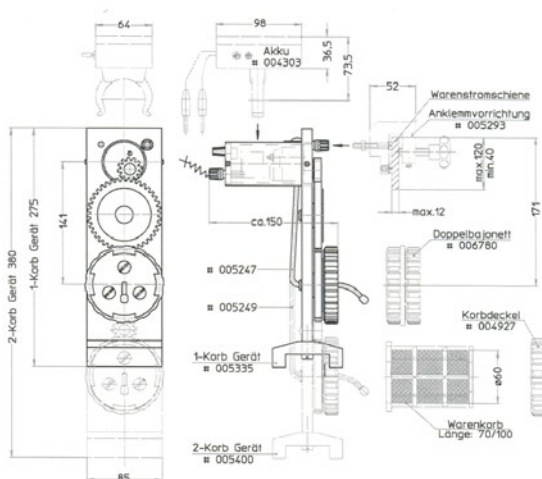

## GRUPPE 60 – TROMMELN UND GLOCKEN



Bestell-Nr	Produkt
	<b>WARENKÖRBE</b> Die Warenkörbe haben einen Durchmesser 60 mm (innen) und sind in 2 verschiedenen Längen erhältlich. Warengewicht: max. 0,3 kg / Korb (70 mm) max. 0,5 kg / Korb (100 mm)
102218	Warenkorb: 70 mm Maschenweite 0,2 mm
104075	70 mm Maschenweite 0,5 mm
102221	70 mm Maschenweite 0,8 mm
102219	Warenkorb: 100 mm Maschenweite 0,2 mm
102220	100 mm Maschenweite 0,5 mm
102222	100 mm Maschenweite 0,8 mm
	<b>Zubehör</b>
102223	Korbdeckel zum Verschliessen des Korbes
106236	Doppelbajonett zur Sicherung der Ware beim Abnehmen des Korbes vom Gerät
106237	Anklemmvorrichtung zum Anklemmen an vorhandene Warenschiene
	<b>Ersatzteile</b>
102224	Kontaktkabel 6 mm <sup>2</sup> x 260 mm (1-Korb Gerät)
102225	Kontaktkabel 6 mm <sup>2</sup> x 370 mm (2-Korb Gerät)
102215	Motoreinheit komplett bestehend aus Art. 104951 und 106238 im Griffrohr montiert

## GRUPPE 60 – TROMMELN UND GLOCKEN



Bestell-Nr	Produkt
	<b>GALVATWIN</b>
	2 Korbgerät
	4 Korbgerät
	Korb mit Schraubverschluss
	Füllgewicht max. 2.0 kg
	Getriebemotor 12 V DC mit Drehzahlsteller
	Warenstrom max. 70 A
	Mit Klemmvorrichtung erhältlich
	Korbdeckel zum Verschliessen der Körbe.
	<b>Korb Ø</b> 140 mm
105644	<b>Länge 160 mm</b> Maschenweite 0.3 mm
107630	Maschenweite 0.5 mm
105724	Maschenweite 0.8 mm
107896	Maschenweite 1.2 mm
107631	<b>Kontaktkabel 16 mm<sup>2</sup></b> Länge 520 mm 2 Korb
	Länge 860 mm 4 Korb

## GRUPPE 60 – TROMMELN UND GLOCKEN



Bestell-Nr	Produkt			
	<b>KONTAKTKABEL</b>			
	[mm <sup>2</sup> ]	Länge [mm]	Gewinde	Birne
60.105890	16	550	verpresst	Ms / Fe
60.102153	25	390	M 8	Ms
60.102197	25	420	M 8	Ms
60.102199	25	540	M 8	Ms
60.102200	25	620	M 8	Ms
60.102201	25	850	M 8	Ms
60.102202	25	950	M 8	Ms
60.102234	50	700	M 8 rechts	Ms / Fe
60.102235	50	700	M 8 links	Ms / Fe
60.102236	50	900	M 8 links	Fe
60.102238	50	900	M 8 rechts	Fe
60.105842	70	850	M 12	Ms
60.102251	95	970	verpresst	Fe
60.102246	120	800	M 12 rechts	Fe
60.102247	120	800	M 12 links	Fe
60.105902	120	800	verpresst	Fe
60.102248	120	850	verpresst	Fe
60.102249	120	850	M 12 rechts	Ms / Fe
60.102250	120	850	M 12 links	Ms / Fe
60.105324	120	900	verpresst	Fe
60.105357	120	900	M 12 links	Fe
60.105358	120	900	M 12 rechts	Fe

Andere Kontaktkabel auf Anfrage.



## GRUPPE 60 – TROMMELN UND GLOCKEN

Bestell-Nr Produkt

### KONTAKTBIRNEN 25 mm<sup>2</sup>



	Gewinde mm <sup>2</sup>	Ø mm	Länge mm	Material
102203	M 8 25	32	Kugel	Ms
102204	M 8 25	15	55	Ms

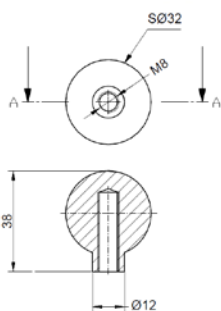

102203 M8 Kugel 32 Ms

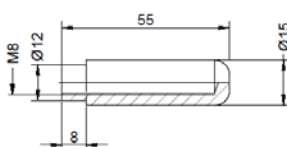

102204 M8 Messing

### KONTAKTBIRNEN 50 mm<sup>2</sup>



	Gewinde mm <sup>2</sup>	Ø mm	Länge mm	Material
102244	M 8 rechts 50	24	50	Ms
102245	M 8 links 50	24	50	Ms

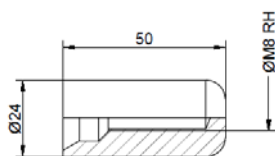

102244 M8 Rechtsgewinde Ms

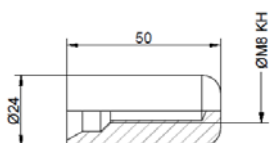

102245 M8 Linksgewinde Ms

## GRUPPE 60 – TROMMELN UND GLOCKEN

Bestell-Nr Produkt



**KONTAKTBIRNEN 50 mm<sup>2</sup>**

105869

Gewinde	mm <sup>2</sup>	Ø mm	Länge mm	Material
M 8	50	25	Kugel	Ms

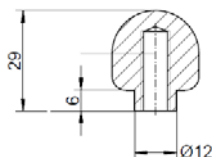
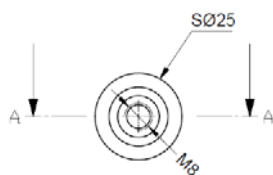

105869 M8 Kugel 25 Ms

**KONTAKTBIRNEN 70 mm<sup>2</sup>**



102269

Gewinde	mm <sup>2</sup>	Ø mm	Länge mm	Material
M 12	70	30	47	Ms

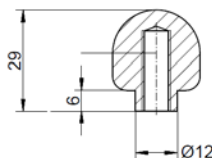
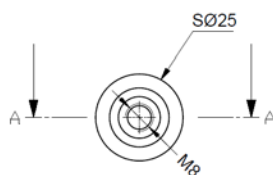

105869 M8 Kugel 25 Ms

## GRUPPE 60 – TROMMELN UND GLOCKEN



Bestell-Nr Produkt

### KONTAKTBIRNEN 120 mm<sup>2</sup>

Bestell-Nr	Gewinde	mm <sup>2</sup>	Ø mm	Länge mm	Material
105875	M 16 rechts	120	32	65	Fe
105876	M 16 links	120	32	65	Fe

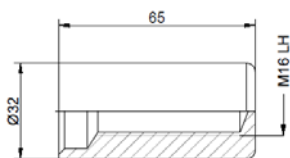

105876 M16 Linksgewinde Stahl

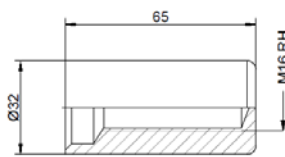

105875 M16 Rechtsgewinde Stahl



### KONTAKTBIRNEN 120 mm<sup>2</sup>

Bestell-Nr	Gewinde	mm <sup>2</sup>	Ø mm	Länge mm	Material
106239	M 16 rechts	120	32	65	Ms
106240	M 16 links	120	32	65	Ms

Andere Kontaktbirnen auf Anfrage

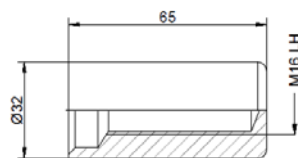

106240 M16 Linksgewinde Ms

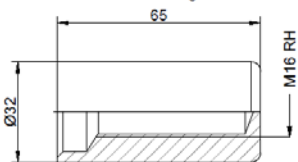

106239 M16 Rechtsgewinde Ms